

MYTHO-A



Tecnologia evoluta a servizio dell'uomo



**ATLANTA**  
S T R E T C H



## Atlanta Stretch S.p.A.

 ATLANTA STRETCH S.p.A è una azienda che si occupa di progettazione, costruzione e commercializzazione di macchine automatiche e semiautomatiche per l'avvolgimento dei pallet con il film estensibile.

Vantiamo una completa gamma di carrelli di prestiro motorizzati di ultima generazione per ottimizzare e ridurre il consumo di film estensibile per avvolgere i pallet.

Abbiamo adottato soluzioni tecniche che permettono di installare i sistemi con riduzione dei tempi e costi rispetto a macchine tradizionali, riduzione degli ingombri, facile accesso alle zone che richiedono manutenzione.

 ATLANTA STRETCH S.p.A is a company specialized in development, production and sales of semi-automatic and fully automatic stretch wrapping machines.

A range of evolved spool carriages with power stretch system of latest generation optimize and reduce stretch film consumption in pallet unitization.

We have introduced in the machines several technical solutions allowing their installation in reduced time and costs compared to traditional machines, reduction of space, easy access to area with maintenance needs.

 ATLANTA STRETCH S.p.A a pour activité la conception, la construction et la commercialisation de machines automatiques et semi automatiques pour le banderolage de charges palettisées par film étirable.

Nous pouvons nous vanter d'une gamme complète de chariots de pré étirage motorisés et asservi de dernière génération pour optimiser et réduire la consommation de film étirable.

Nous avons adopté des solutions techniques qui permettent d'installer très facilement notre matériel avec une réduction importante des temps de montage par rapport aux machines traditionnelles.

Nous avons également travaillé sur la réduction des encombrements et sur la facilité d'accès aux zones d'entretien.

 ATLANTA STRETCH S.p.A ist ein Unternehmen, das im Bereich der Verpackung und Transportsicherung tätig ist.

Der Schwerpunkt des Unternehmens liegt in der Entwicklung, Konstruktion und Vertrieb von halb- und vollautomatischen Wicklern für Stretchfolie.

Weiter können wir eine Reihe motorisierter Vordehnsysteme der letzten Generation aufweisen, dies ermöglicht den Folienverbrauch sowie die Verpackungskosten zu senken. Hierbei wurde besonders auf eine kompakte Bauweise geachtet um die Installationszeit zu verkürzen, Kosten einzusparen und eine einfache Zugänglichkeit zu ermöglichen um die notwendigen Wartungsarbeiten durchzuführen.

 ATLANTA STRETCH S.p.A es una empresa que se dedica de la proyectación, construcción y comercialización de máquinas automáticas y semiautomáticas para el envolvimento de los palets con film extensible.

Son máquinas patentadas por su exclusividad.

Tenemos una completa gama de carros de pre-estiro motorizados de última generación, para optimizar y reducir el consumo del film extensible para envolver el palet.

Hemos adoptado soluciones técnicas que nos permite su instación con reducción de coste y tiempo con respecto a las máquinas tradicionales, reducción del espacio, fácil acceso a las zonas que requieren mantenimiento.

## Il sistema Mytho-A Mytho-A system



- 🇮🇹 Grazie al minimo ingombro mi trasportano facilmente con costi ridotti e sto ovunque.
- 🇬🇧 Thanks to my compact size I can be shipped economically in one piece.
- 🇫🇷 Grâce à un encombrement réduit je suis facilement transportable à cout réduit et passe n'importe ou.
- 🇩🇪 Durch die kompakte Bauweise kann die Maschine kostengünstig transportiert und schnell montiert werden.
- 🇪🇸 Gracias al mínimo espacio, facilita el transporte con un reducido coste.

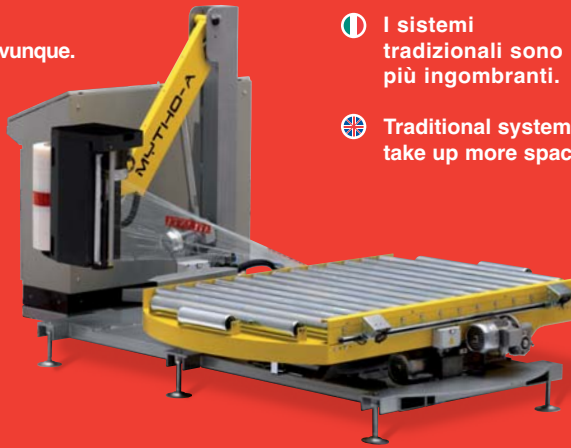

## I vecchi sistemi old systems



- 🇮🇹 I sistemi tradizionali sono più ingombranti.
- 🇬🇧 Traditional systems take up more space.
- 🇫🇷 Les systèmes traditionnels sont plus encombrants.
- 🇩🇪 Die traditionellen Systeme benötigen mehr Platz.
- 🇪🇸 Los sistemas tradicionales son más voluminosos.

- 🇮🇹 Non richiedo manutenzione.
- 🇬🇧 Maintenance free assembly.
- 🇫🇷 Sans entretien.
- 🇩🇪 Sehr geringe Wartungskosten.
- 🇪🇸 No necesita de mantenimiento.



- 🇮🇹 I sistemi tradizionali richiedono manutenzione ed usano meccanismi che vanno regolati e ingrassati.
- 🇬🇧 Traditional systems need maintenance and use mechanisms that require adjusting and lubricating.
- 🇫🇷 Les systèmes traditionnels nécessitent un entretien et utilisent des mécanismes avec réglages et graissage.
- 🇩🇪 Die traditionellen Systeme benötigen regelmäßige Wartung, Einstellung und Schmierung.
- 🇪🇸 Los sistemas tradicionales necesitan de mantenimiento y usan mecanismos guiados y engrasados.

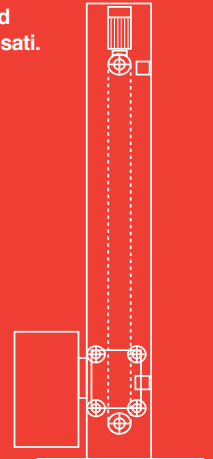

- 🇮🇹 Inserisco il film estensibile con facilità e ne consumo poco.
- 🇬🇧 Easy film loading, accurate and economic.
- 🇫🇷 Le film étirable s'insère facilement et sa consommation est réduite.
- 🇩🇪 Schnelles und einfaches Folieneinlegesystem mit geringem Folienverbrauch.
- 🇪🇸 Introducción del film estensible con facilidad y reducido tiempo.



- 🇮🇹 I sistemi tradizionali sono pericolosi, poco rapidi e dispendiosi.
- 🇬🇧 Traditional systems are open, slip and use more film.
- 🇫🇷 Les systèmes traditionnels sont dangereux, lents et moins efficaces.
- 🇩🇪 Die traditionellen Folieneinlegesysteme sind kompliziert, langsam und teuer.
- 🇪🇸 Los sistemas tradicionales son más peligrosos, poco rápidos y costosos.

- 🇮🇹 Non richiedo installazione.
- 🇬🇧 No installation.
- 🇫🇷 Pas besoin d'installation.
- 🇩🇪 Reduzierte Inbetriebnahmekosten.
- 🇪🇸 No necesita de instalacion.



- 🇮🇹 Nei sistemi tradizionali l'albero con catena va montato durante l'installazione.
- 🇬🇧 In traditional systems, the mast with chain must be mounted during installation.
- 🇫🇷 Les systèmes traditionnels nécessitent le montage de la colonne à l'installation.
- 🇩🇪 Bei den traditionellen Maschinen ist eine Montage (Säule) und Verkabelung notwendig.
- 🇪🇸 En los sistemas tradicionales el eje con cadena se monta durante la instalación.

# MYTHO-A

- 🇮🇹 L'unica macchina al mondo avvolgi pallet con film estensibile, che non necessita di manutenzione e non prevede costi d'installazione in linea.
- 🇬🇧 The only stretch film wrapping machine in the world with no maintenance and no installation costs.
- 🇫🇷 L'unique banderoleuse au monde automatique, avec entretien réduit, livrée prête à fonctionner limitant ainsi les coûts d'installation.

- 🇩🇪 Einzigartige Folienwickelmaschine die Verschleiß und Wartungsfreundlich ist und in kürzester Zeit Produktionsbereit ist
- 🇪🇸 La única máquina del mundo envuelve-palets con film extensible, que no necesita mantenimiento y tiene un coste mínimo de instalación en línea.



## FE

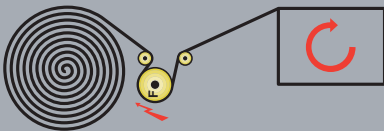

- 🇮🇹 Frizione elettromagnetica regolabile da pannello comandi.
- 🇬🇧 Electromagnetic friction adjustable from control panel.
- 🇫🇷 Frein électromagnétique réglable depuis le panneau de commande.
- 🇩🇪 Elektromagnetische Bremse auf Umlenkwalze vom Bedienpult einstellbar.
- 🇪🇸 Fricción electromagnética regulable desde el panel de comandos.

## PRS POWER ROLLER STRETCH

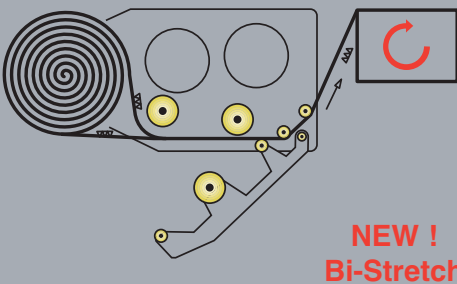

- 🇮🇹 Sistema di prestiro motorizzato a 3 rulli comandato elettronicamente con rapporti intercambiabili: 150 - 200 - 250%.
- 🇬🇧 Motorized pre-stretch system with 3 driven rollers electronically controlled with interchangeable ratios: 150 - 200 - 250%.
- 🇫🇷 Système de pré-étirage motorisé et asservi à 3 rouleaux, rapports interchangeables: 150 - 200 - 250%.
- 🇩🇪 Angetriebener Vordehnsystem mit 3 Vordehnrollen, elektronisch gesteuert mit leicht wechselbarer Zahnradsätzen: 150 - 200 - 250%.
- 🇪🇸 Sistema de prestiro motorizado con 3 rodillos, comandado electronicamente con desarrollos intercambiables: 150 - 200 - 250%.

## PS POWER STRETCH

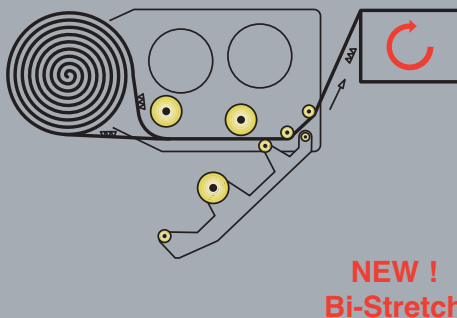

- 🇮🇹 Sistema di prestiro motorizzato a 3 rulli con 2 motori e variazione continua da 120 a 350% regolabile da quadro comandi.
- 🇬🇧 Motorized pre-stretch system with 3 driven rollers and 2 motors adjustable between 120 to 350% from control panel.
- 🇫🇷 Système de pré-étirage motorisé et asservi à 3 rouleaux et 2 moteurs, rapport ajustable de 120 à 350% depuis le panneau de commande.
- 🇩🇪 Angetriebener Vordehnsystem mit 3 Vordehnrollen und 2 Motoren, stufenlos regelbare Werte zwischen 120 und 350% von Bedienpult.
- 🇪🇸 Sistema de prestiro motorizado con 3 rodillos y 2 motores, regulable da 120 a 350% desde el panel de comandos.



- 🇮🇹 Sistema di prestiro elettronico con inserimento rapido del film estensibile. (IRF SYSTEM).
- 🇬🇧 Electronically controlled pre-stretch carriage with rapid film loading system. (IRF SYSTEM).
- 🇫🇷 Pré-étirage motorisé et asservi à chargement rapide du film étirable (IRF SYSTEM).
- 🇩🇪 Elektronisch gesteuerte Vordehnung mit Folienschnellwechselsystem (I.R.F. SYSTEM).
- 🇪🇸 Sistema de pre-estiro electrónico con inserción rápida del film extensible. (I.R.F. SYSTEM).



- 🇮🇹 Nuova versione per carico e scarico pallet direttamente con carrello elevatore.
- 🇬🇧 New version for direct loading and unloading the pallet with forklift truck.
- 🇫🇷 Nouvelle version pour chargement / déchargement direct par chariot élévateur.
- 🇩🇪 Vollautomatische Folienwickelmaschine für die Be- und Entladung durch Gabelstapler.
- 🇪🇸 Nueva version para carga y descarga palet directamente con carro elevador.



- 🇮🇹 Sistema pinza taglio saldatura del film estensibile autoregolante per qualsiasi dimensione del pallet.
- 🇬🇧 Film cut, clamp and weld unit self adjusting for any size of pallet.
- 🇫🇷 Système de pince, coupe et soudure du film étirable à réglage automatique pour toutes dimensions de la palette.
- 🇩🇪 Selbsteinstellendes Folienende Verschweißsystem passt sich auf sämtliche Palettengrößen automatisch an.
- 🇪🇸 Sistema corte pinza soldadura del film extensible autorregulable para cualquier dimensión de palet.

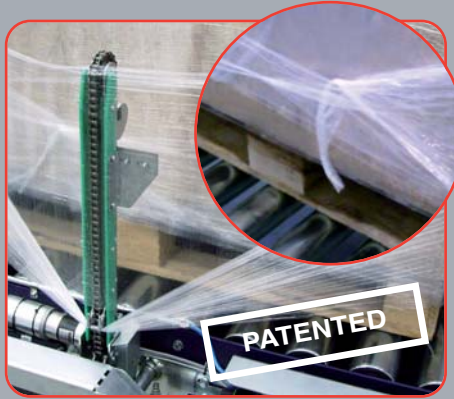





- 🇮🇹 Sistema pinza taglio del film estensibile con inserimento del lembo finale nell'ultimo avvolgimento di film. Utilizzabile anche con film macroforato.
- 🇬🇧 Clamp, cut and tuck in unit for threading the stretch film tail inside the wrap. Suitable also for net film.
- 🇫🇷 Système automatique de pince et coupe du film étirable avec blocage de la queue de film par insertion sous le tour précédent. Utilisable également avec du film macro perforé.
- 🇩🇪 Das Folienende wird am Ende des Wickelzyklus abgeschnitten und eingeschlagen. Geeignet auch für Netzfolien.
- 🇪🇸 Sistema pinza corte del film extensible con introducción del corte en la última envoltura de film. También utilizable con film macroperforado.

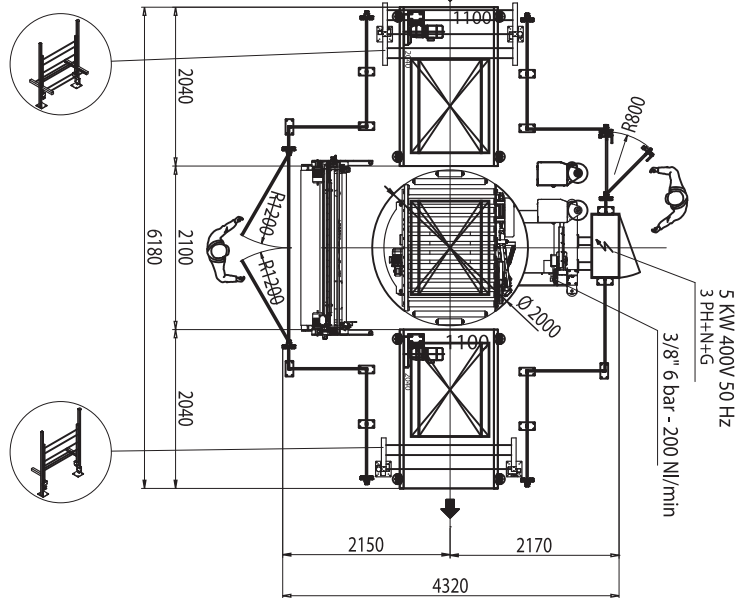
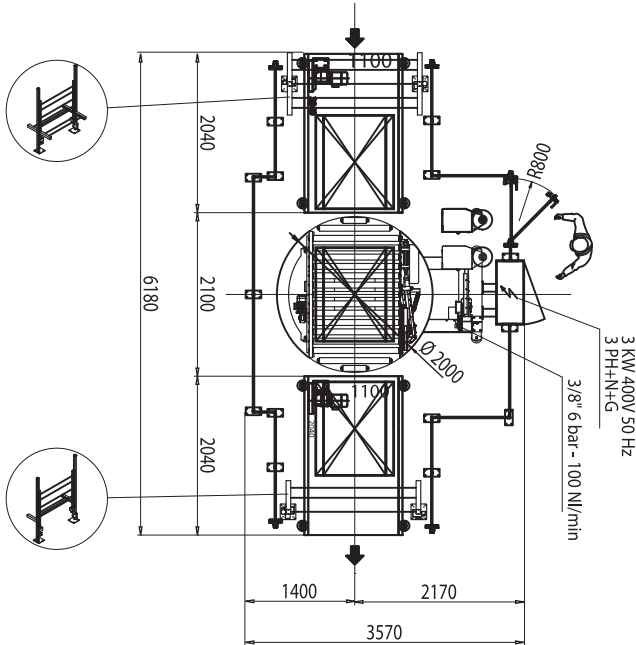
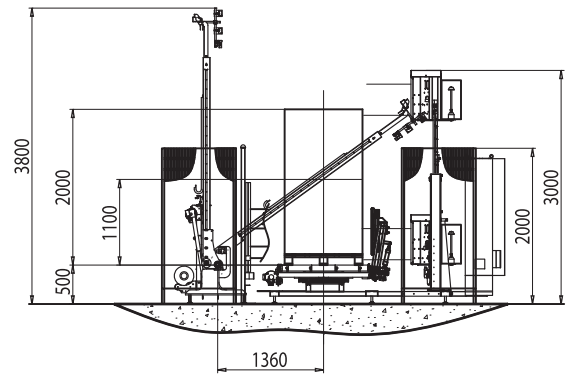
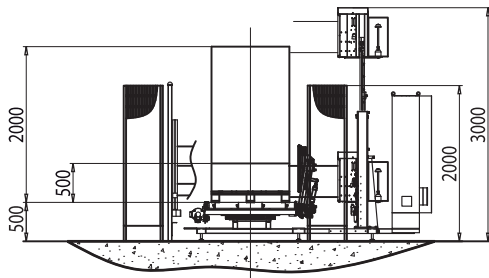





- 🇮🇹 Sistema a corda: Permette di ridurre l'altezza del film formando un cordone che assicura una più efficiente stabilizzazione del carico.
- 🇬🇧 Roping System: Reducing the film width to form a rope to ensure more effective load stabilisation.
- 🇫🇷 Système permettant de réduire la laize du film en formant un cordon qui assure une meilleure stabilisation de la charge.
- 🇩🇪 Schnurrvorrichtung: Reduzierung der Folienbreite zur Schnur um eine bessere Stabilisierung der Ladung zu gewährleisten.
- 🇪🇸 Sistema cuerda. Permite reducir la altura del film formando un cordón que asegura con más eficacia la estabilidad de la carga.



-  Rulla rotazione tavola a dentatura esterna per una facile manutenzione.
-  Heavy duty bearing support with external pinion drive for easy maintenance.
-  Couronne de rotation de la table à engrenage externe pour un entretien plus facile.
-  Wartungszugänglicher Antrieb und Drehtellerlagerung mit außen liegender Verzahnung.
-  Rotación mediante una corona dentada externa para fácil mantenimiento.

-  Quadro elettrico dotato di Display touch-screen nella versione di serie.
-  Control panel equipped in standard version with touch-screen operator Display.
-  Armoire électrique avec pupitre de commande à écran tactile en série.
-  Maschine ist Serienmäßig mit einem (Touch Panel) Display ausgestattet.
-  Cuadro eléctrico dotado con Touch-screen Display de serie.

-  Pressore tenuta pallet.
-  Pallet holding presser.
-  Plateau stabilisateur de charge.
-  Palettenniederhalter.
-  Prensor retención palet.

**Dati Tecnici****MYTHO-A****Dimensioni prodotto**

Altezza linea alimentazione standard	400-500 mm	Dimensione max pallet	1200 x 1400 mm
Velocità massima rotazione tavola	16 rpm	Dimensione min. pallet	600 x 800 mm
Potenza totale istallata	3 Kw – 5 Kw con Top	Altezza max pallet	2400 mm
Tensione alimentazione standard	400 V – 50 Hz – 3 F+N+T	Peso max pallet	2000 Kg
Protezione impianto elettrico e motori	IP 54		
Pressione esercizio	6 bar		

**Dati Tecnici****MYTHO-A****Product Dimensions**

Conveyor height	400-500 mm	Max pallet dimensions	1200 x 1400 mm
Maximum table rotation speed	16 rpm	Min pallet dimensions	600 x 800 mm
Total power installed	3 Kw – 5 Kw with Top	Max pallet height	2400 mm
Standard power supply	400 V – 50 Hz – 3 PH+N+G	Max pallet weight	2000 Kg
Protection on electric system & motors	IP 54		
Operating pressure	6 bar		

**Données Techniques****MYTHO-A****Dimensions Produit**

Hauteur ligne d'alimentation standard	400-500 mm	Dimension max palette	1200 x 1400 mm
Vitesse de rotation table maxi	16 t/min.	Dimension min. palette	600 x 800 mm
Puissance totale installée	3 Kw – 5Kw avec Top	Hauteur max palette	2400 mm
Tension alimentation standard	3 x 400 V + N + T / 50 Hz	Poids max palette	2000 Kg
Protection installation électrique et moteurs	IP 54		
Pression de travail	6 bar		

**Technische Daten****MYTHO-A****Produktmaße**

Bodenhöhe Standard	400-500 mm	Maximalmaße der Palette	1200 x 1400 mm
Max. Drehgeschwindigkeit des Tisches	16 UpM	Minimalmaße der Palette	600 x 800 mm
Installierte Gesamtleistung	3 Kw – 5Kw mit Top	Max. Höhe der Palette	2400 mm
Versorgungsspannung Standard	400 V – 50 Hz – 3 PH+N+G	Max. Gewicht der Palette	2000 Kg
Schutz der Elektroeinrichtung und Motoren	IP 54		
Arbeits-Druckleistung	6 bar		

**Datos técnicos****MYTHO-A****Dimensiones del producto**

Altura línea transportadores	400-500 mm	Dimensiones máximas del palet	1200 x 1400 mm
Velocidad máxima rotación de la mesa	16 rpm	Dimensiones mínimas del palet	600 x 800 mm
Potencia total instalada	3 Kw – 5 Kw con Top	Altura máxima del palet	2400 mm
Tensión de alimentación estándar	400 V – 50 Hz – 3 F+N+T	Peso máximo del palet	2000 Kg
Grado de protección eléctrica y motores	IP 54		
Presión nominal	6 bar		

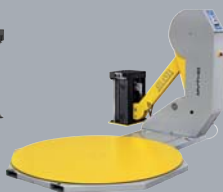
**SFERA****MYTHO****MYTHO-A****REVOLUTION****OMEGA**

**ATLANTA**  
STRETCH

**ATLANTA STRETCH S.p.A**  
Via Chiesa di Camerano, Sn  
47828 Poggio Berni (Rimini)  
ITALIA

Tel. +39 0541 627145  
Fax +39 0541 627220  
www.atlantastretch.com  
info@atlantastretch.com

**Idépack Verpakingsmachines BV**  
Zeilmaker 8  
NL-3861 SM Nijkerk  
THE NETHERLANDS  
Tel. +31(0)33 299 00 08  
www.idepack.com  
info@idepack.com